



Вентиляторы индустриальные радиальные ВИР 200



По вопросам продаж и поддержки обращайтесь:

Архангельск (8182)63-90-72
Астана +7(7172)727-132
Белгород (4722)40-23-64
Брянск (4832)59-03-52
Владивосток (423)249-28-31
Волгоград (844)278-03-48
Вологда (8172)26-41-59
Воронеж (473)204-51-73
Екатеринбург (343)384-55-89
Иваново (4932)77-34-06
Ижевск (3412)26-03-58
Казань (843)206-01-48

Калининград (4012)72-03-81
Калуга (4842)92-23-67
Кемерово (3842)65-04-62
Киров (8332)68-02-04
Краснодар (861)203-40-90
Красноярск (391)204-63-61
Курск (4712)77-13-04
Липецк (4742)52-20-81
Магнитогорск (3519)55-03-13
Москва (495)268-04-70
Мурманск (8152)59-64-93
Набережные Челны (8552)20-53-41

Нижний Новгород (831)429-08-12
Новокузнецк (3843)20-46-81
Новосибирск (383)227-86-73
Орел (4862)44-53-42
Оренбург (3532)37-68-04
Пенза (8412)22-31-16
Пермь (342)205-81-47
Ростов-на-Дону (863)308-18-15
Рязань (4912)46-61-64
Самара (846)206-03-16
Санкт-Петербург (812)309-46-40
Саратов (845)249-38-78

Смоленск (4812)29-41-54
Сочи (862)225-72-31
Ставрополь (8652)20-65-13
Тверь (4822)63-31-35
Томск (3822)98-41-53
Тула (4872)74-02-29
Тюмень (3452)66-21-18
Ульяновск (8422)24-23-59
Уфа (347)229-48-12
Челябинск (351)202-03-61
Череповец (8202)49-02-64
Ярославль (4852)69-52-93

Вентиляторы промышленные радиальные серия ВИР200

Назначение

Вентиляторы используются для перемещения загрязненного и грязного воздуха на технологических и производственных объектах.

Могут применяться в системах пневмотранспорта, технологических системах, гермосистемах и тд.

Вентиляторы изготавливают следующих типоразмеров:
4; 4,5; 5; 5,6; 6,3; 7,1; 8; 9; 10; 11,2

Выпускают вентиляторы следующих исполнений:

- общепромышленные (Н)
- теплостойкие (Ж)
- коррозионностойкие (К1)
- коррозионно-теплостойкие (К1Ж)
- взрывозащищенные (В)
- взрывозащищенные коррозионностойкие (ВК1)
- сейсмостойкие (С)



Диапазон расходов: 100...48000 м³/час
Диапазон давления: 1400...22800 Па

Эксплуатация

Условия эксплуатации:

- температура окружающей среды:
 - от -40 до +60°C (стандартно)
 - от -40 до +300°C (с охлаждающим диском)
 - от -40 до +450°C (специальное исполнение)

Конструкция

Вентиляторы ВИР200 имеют цельносварной стальной корпус, рабочее колесо левого или правого вращения с загнутыми назад лопатками специальной формы, обеспечивающими высокий КПД и низкий шум.

Рабочее колесо статически и динамически отбалансировано.

Спиральный корпус - поворотный.

Вентиляторы могут быть изготовлены по 1-ой конструктивной схеме (с прямым приводом от двигателя), по 3-ей конструктивной схеме (с приводом через промежуточный вал с муфтой) или 5-ой схеме (с приводом через ременную передачу).

По отдельному запросу возможна комплектация вентиляторов дополнительными опциями. Например, смотровые лючки, дренаж улитки, тепло-шумоизолирующий корпус, направляющий аппарат на входе, гибкие вставки на входе и выходе, виброизоляторы, применение специальных сталей, покрытий и покраски, частотный преобразователь, устройство плавного пуска (софтстартер) и т.д.

- среднее значение виброскорости внешних источников вибрации в местах установки вентилятора не более 2 мм/с.

Габаритные и присоединительные размеры вентиляторов серии ВИР200

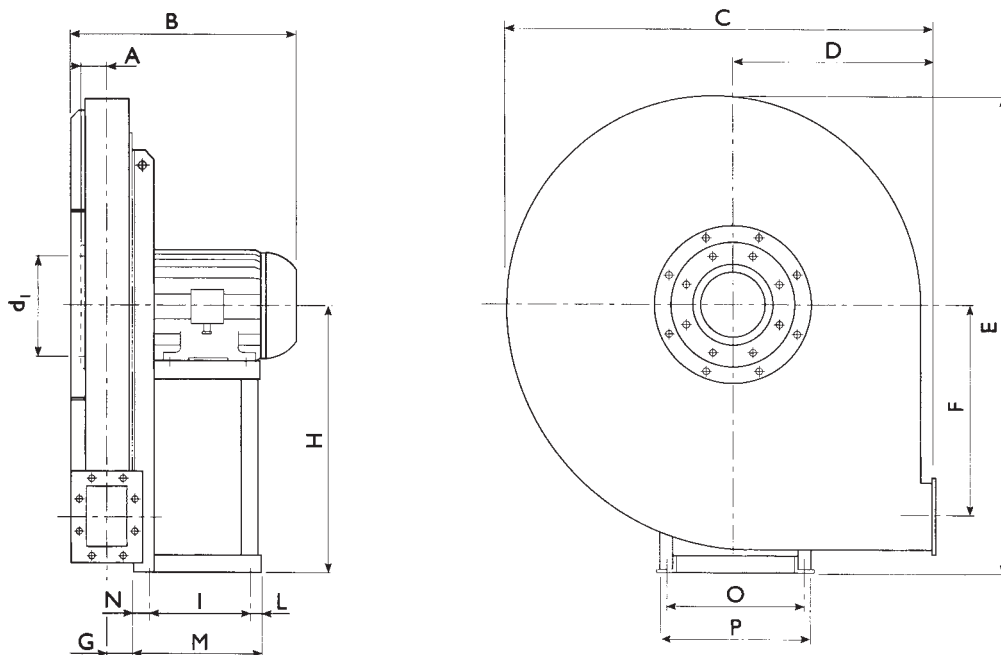

Исполнение №1 (прямой привод)

Тип		Масса кг	Момент инерции кг*м ²	Габаритные размеры вентилятора									
Вентилятора	Двигателя			A	B	C	D	E	F	G	H	H ₁	H ₂
ВИР200 №4	80 S2	48	0.4	47	375	590	280	658	267	42	375	375	375
ВИР200 №4,5	90 S2	57	0.8	52	385	645	300	715	298	47	400	400	400
	80 B2	63	0.8										
ВИР200 №5	80 B2	62	1.2	60	360	715	335	795	334	52	450	450	450
	90 S2	65	1.2										
	90 S2	65	1.4										
	90 L2	67	1.4										
ВИР200 №5,6	90 S2	94	1.8	65	410	805	375	890	379	59	500	500	500
	90 L2	96	1.8										
	90 L2	98	2.1										
	100 LA2	102	1.8										
	100 LA2	107	2.1										
ВИР200 №6,3	112 M2	111	2.1	71	480	910	425	1000	427	65	560	560	560
	100 LA2	128	2.8										
	112 M2	136	2.8										
	112 M2	136	3.4										
	132 SA2	147	2.8										
	132 SA2	150	3.4										
ВИР200 №7,1	132 SB2	155	3.4	78	555	1015	475	1122	478	72	630	630	630
	132 MB2	189	5										
	132 MB2	196	5										
	132 MB2	200	6.1										
	160 MA2	220	5										
	160 MA2	224	6.1										
ВИР200 №8	160 MB2	230	6.1	87	705	1140	530	1265	539	80	710	710	710
	160 MA2	261	8.7										
	160 MB2	267	8.7										
	160 MD2	272	11.3										
	160 L2	278	8.7										
	160 L2	283	11.3										
ВИР200 №9	180 M2	305	11.3	95	720	1285	600	1428	608	90	800	800	800
	160 L2	400	15.2										
	180 M2	422	15.2										
	180 M2	428	19.1										
	200 LA2	537	15.2										
	200 LA2	543	19.1										
ВИР200 №10	200 LB2	554	19.1	105	815	1430	670	1590	681	100	900	900	900
	200 LB2	630	25.9										
	225 M2	674	25.9										
	225 M2	681	31.8										
	250 M2	746	25.9										
	250 M2	753	31.8										
ВИР200 №11,2	280 S2	852	31.8	115	910	1600	750	1770	766	111	1000	1000	1000
	250 M2	860	42.8										
	280 M2	992	42.8										
	280 M2	999	52.8										
	280 S2	959	42.8										
	280 S2	967	52.8										
315 S2	1158	52.8											

*Указана суммарная масса вентилятора и двигателя

Габаритные и присоединительные размеры вентиляторов серии ВИР200

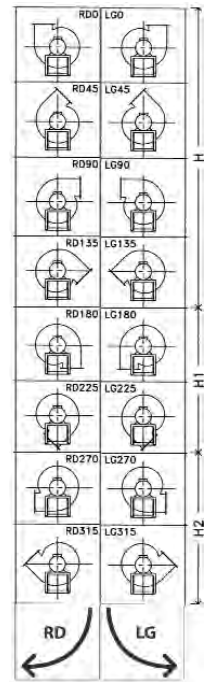
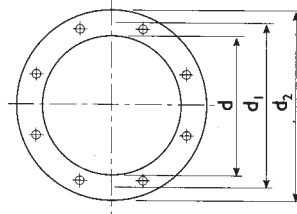
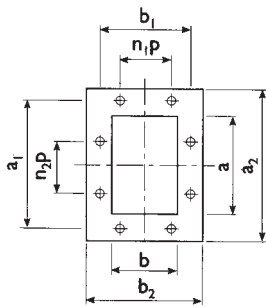

Входной фланец					Выходной фланец									Крепление основания							
d	d ₁	d ₂	n°	Ø	a	b	a ₁	b ₁	a ₂	b ₂	n ₁ xр	n ₂ xр	n°	Ø	l	L	M	N	O	P	Ø
145	182	215	8	8	105	76	139	110	165	136	-	-	4	10	121	14	180	45	203	225	10
165	200	235	8	8	117	85	151	119	177	145	-	-	4	10	133	17	205	55	234	260	10
185	219	255	8	8	131	95	165	129	191	155	-	1x100	6	10	121	14	180	45	203	225	10
															133	17	205	55	234	260	10
															133	17	205	55	234	260	10
															133	17	205	55	234	260	10
205	241	275	8	8	146	105	182	139	216	175	-	1x112	6	12	133	17	205	55	234	260	10
															133	17	205	55	234	260	10
															133	17	205	55	234	260	10
															133	17	205	55	234	260	10
228	265	298	8	8	166	117	200	151	236	187	-	1x112	6	12	197	23	250	30	289	324	12
															197	23	250	30	289	324	12
															197	23	250	30	289	324	12
															237	23	300	40	337	372	12
															237	23	300	40	337	372	12
255	292	325	8	10	185	131	219	165	255	201	-	1x112	6	12	237	23	300	40	337	372	12
															237	23	300	40	337	372	12
															237	23	300	40	337	372	12
															337	28	415	50	395	440	14
															337	28	415	50	395	440	14
285	332	365	8	10	207	148	241	182	277	218	1x112	1x112	8	12	337	28	415	50	395	440	14
															337	28	415	50	395	440	14
															337	28	415	50	395	440	14
															337	28	415	50	395	440	14
															357	33	460	70	434	448	14
320	366	400	8	10	231	166	265	200	301	236	1x112	1x112	8	12	337	28	415	50	395	440	17
															357	33	460	70	434	448	14
															357	33	460	70	434	488	17
															381	39	500	80	506	568	17
															381	39	500	80	506	568	19
360	405	440	8	10	258	185	292	219	328	255	1x112	2x112	10	12	381	39	500	80	506	568	19
															421	39	540	80	556	616	19
															421	39	540	80	556	616	19
															501	39	600	60	604	690	19
															501	39	600	60	604	690	19
405	448	485	12	10	288	205	332	249	368	285	1x125	2x125	10	12	591	39	690	60	690	750	21
															501	39	600	60	604	690	19
															591	39	690	60	690	750	21
															591	39	690	60	690	750	21
															591	39	690	60	690	750	21

ВИР200-5

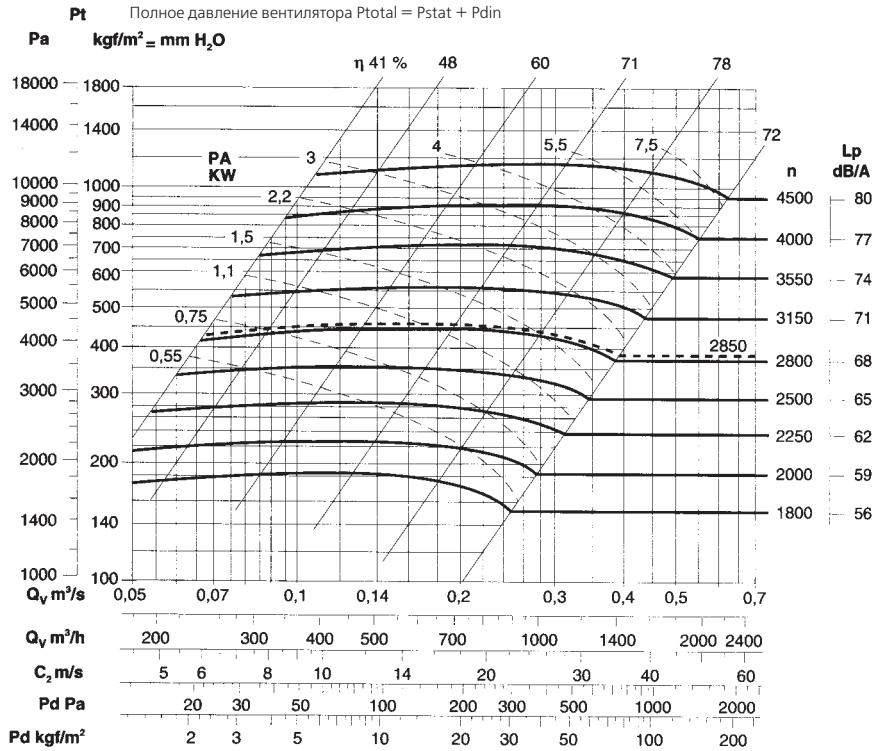

Масса вентилятора - 65 кг
 $PD^2 = GD^2 = 1,4 \text{ кг} \cdot \text{м}^2$
 Максимальная скорость вращения:
 100°C = 4000
 $100..200^\circ\text{C}$ = 3550
 $200..300^\circ\text{C}$ = 3150

ВИР200-5,6

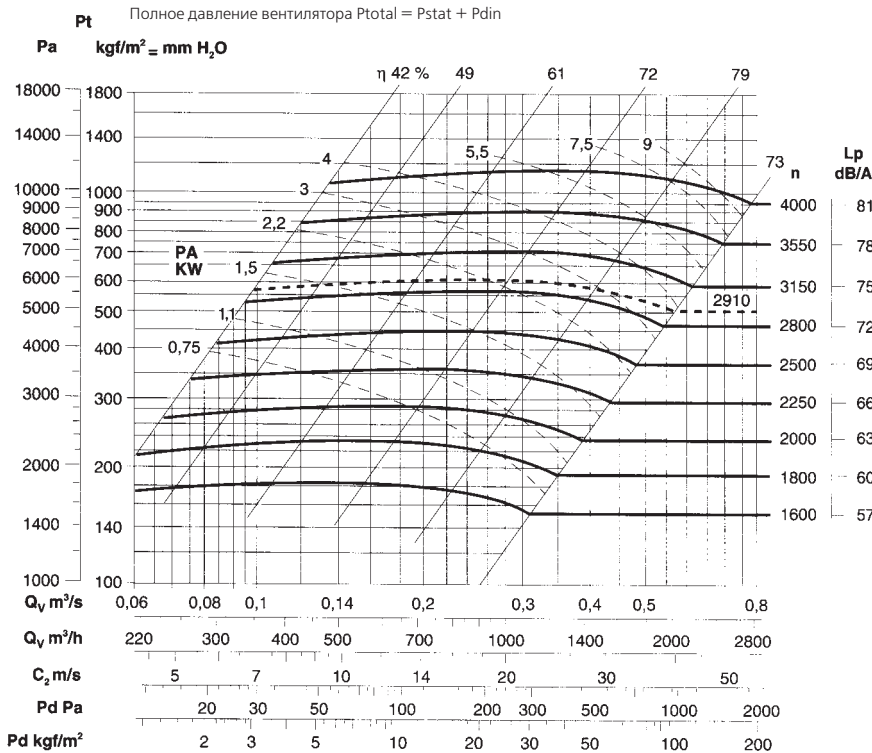

Масса вентилятора - 87 кг
 $PD^2 = GD^2 = 2,1 \text{ кг} \cdot \text{м}^2$
 Максимальная скорость вращения:
 100°C = 3750
 $100..200^\circ\text{C}$ = 3350
 $200..300^\circ\text{C}$ = 3000

ВИР200-6,3

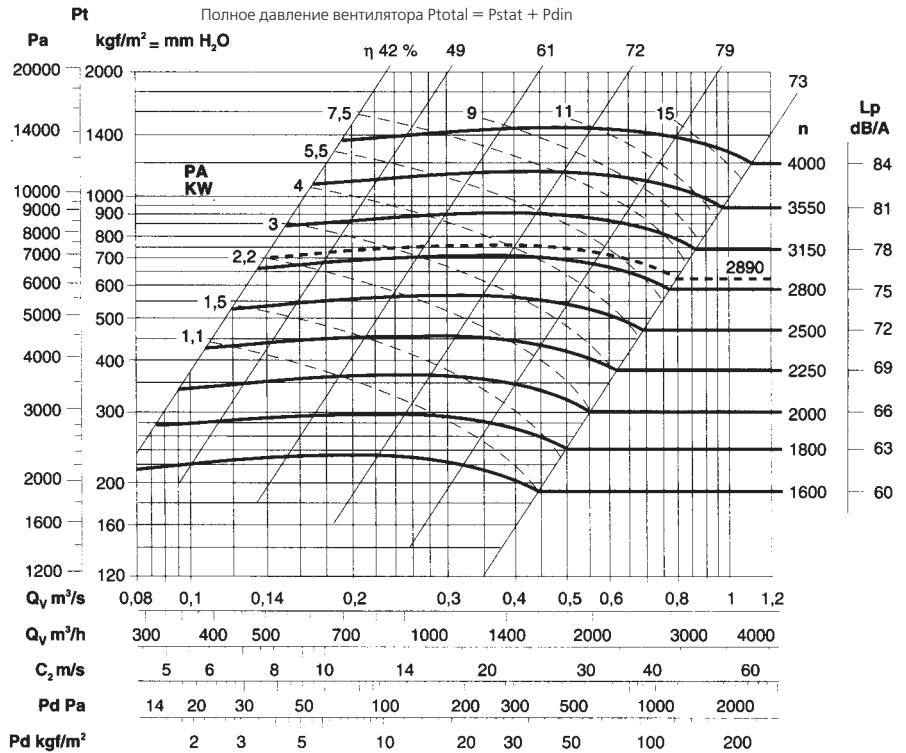

Масса вентилятора - 127 кг
 $PD^2 = GD^2 = 3,4 \text{ кг}\cdot\text{м}^2$
 Максимальная скорость вращения:
 <100°C = 3550
 100..200°C = 3150
 200..300°C = 2800

ВИР200-7,1

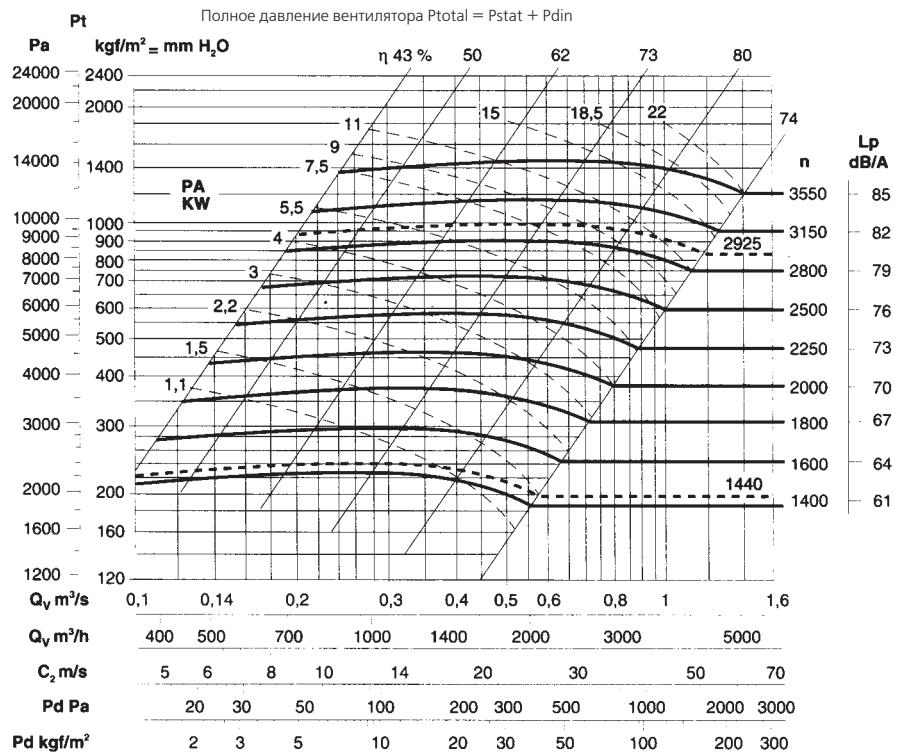

Масса вентилятора - 171 кг
 $PD^2 = GD^2 = 6,1 \text{ кг}\cdot\text{м}^2$
 Максимальная скорость вращения:
 <100°C = 3350
 100..200°C = 3000
 200..300°C = 2650

ВИР200-8

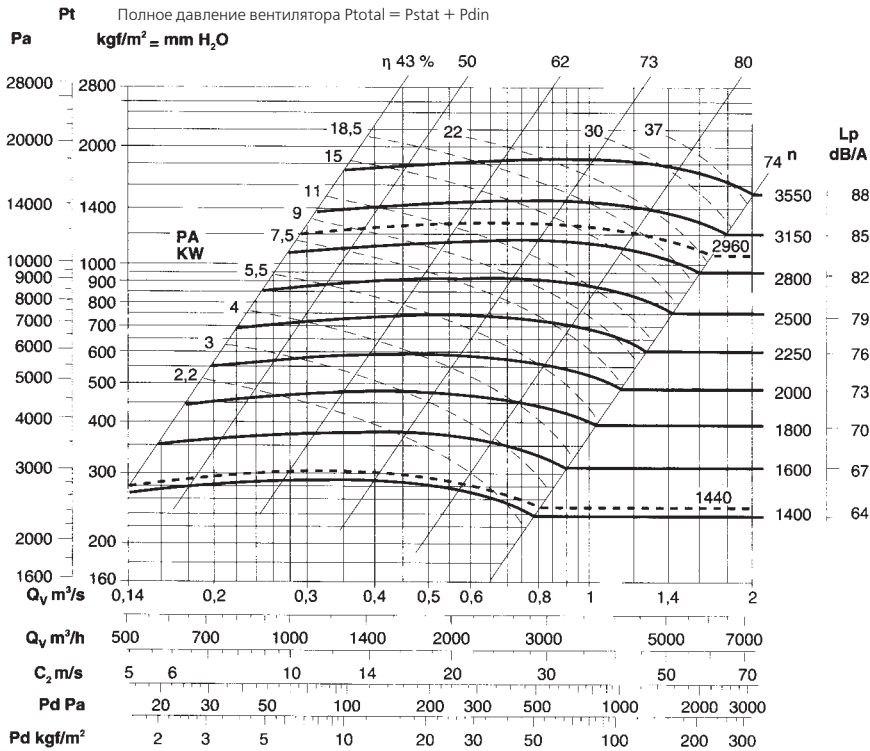

Масса вентилятора - 216 кг
 $PD^2 = GD^2 = 11,3 \text{ кг} \cdot \text{м}^2$
 Максимальная скорость вращения:
 <100°C = 3150
 100..200°C = 2800
 200..300°C = 2500

ВИР200-9

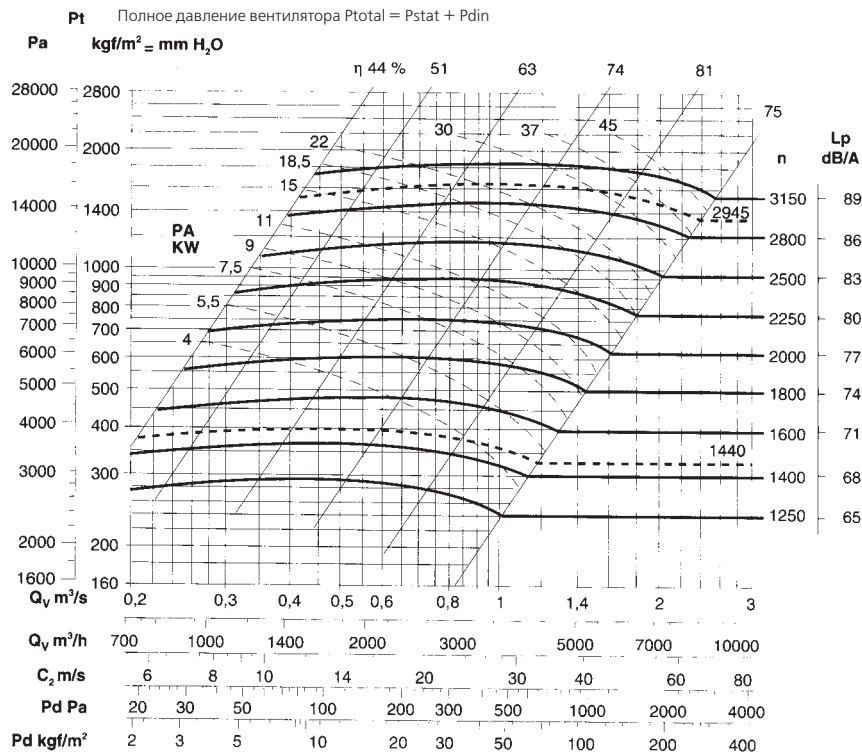

Масса вентилятора - 355 кг
 $PD^2 = GD^2 = 19,1 \text{ кг} \cdot \text{м}^2$
 Максимальная скорость вращения:
 <100°C = 3000
 100..200°C = 2650
 200..300°C = 2350

ВИР200-10

Масса вентилятора - 455 кг
 $PD^2 = GD^2 = 31,8 \text{ кг} \cdot \text{м}^2$
 Максимальная скорость вращения:
 100°C = 2800
 $100..200^\circ\text{C}$ = 2500
 $200..300^\circ\text{C}$ = 2250

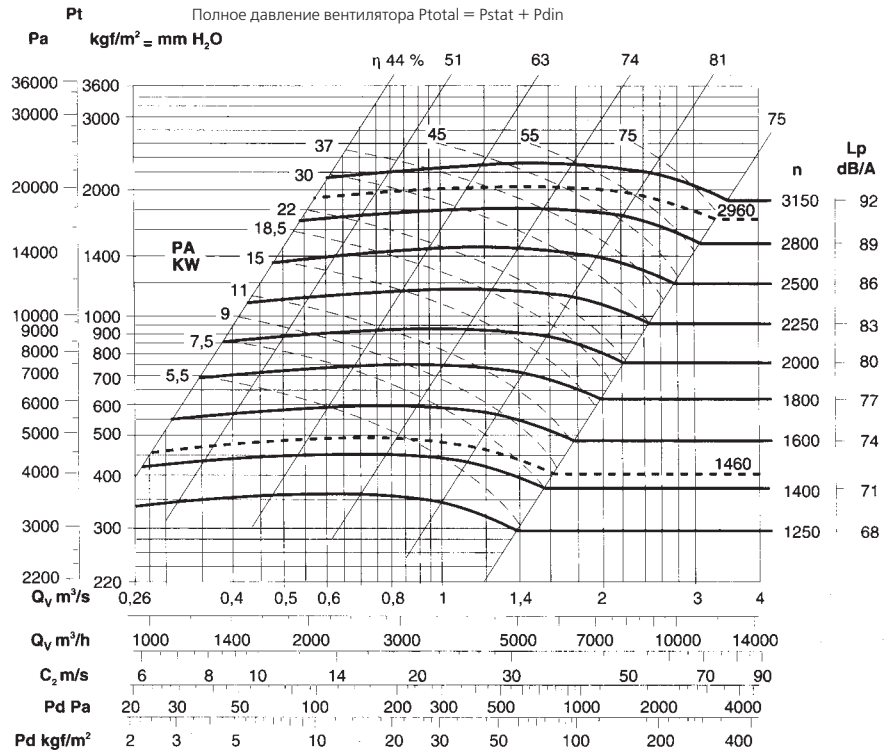

ВИР200-11,2

Масса вентилятора - 565 кг
 $PD^2 = GD^2 = 52,8 \text{ кг} \cdot \text{м}^2$
 Максимальная скорость вращения:
 100°C = 2650
 $100..200^\circ\text{C}$ = 2350
 $200..300^\circ\text{C}$ = 2100

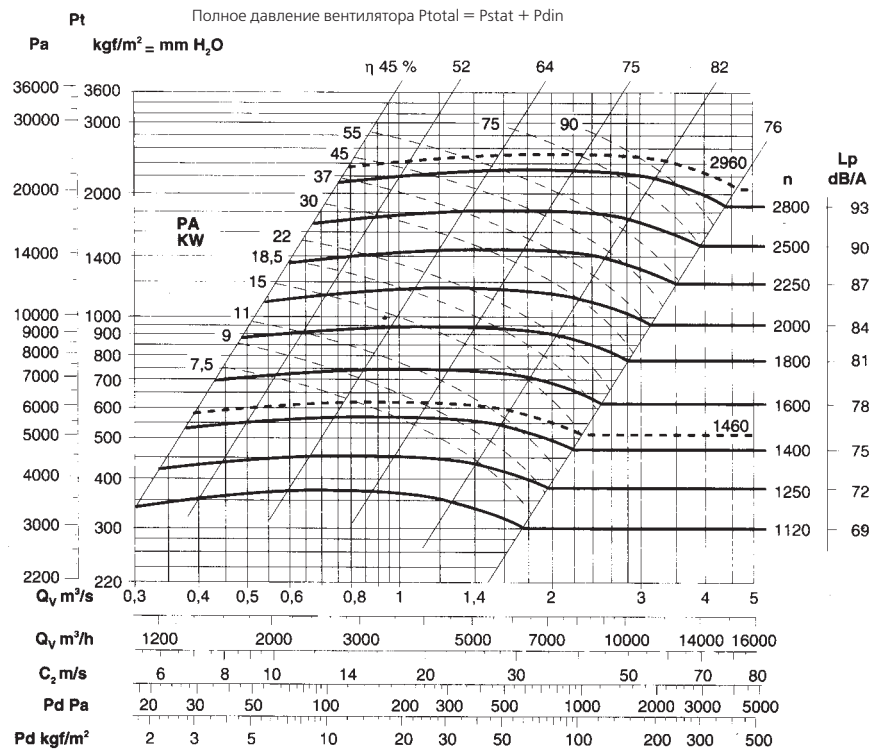



По вопросам продаж и поддержки обращайтесь:

Архангельск (8182)63-90-72
Астана +7(7172)727-132
Белгород (4722)40-23-64
Брянск (4832)59-03-52
Владивосток (423)249-28-31
Волгоград (844)278-03-48
Вологда (8172)26-41-59
Воронеж (473)204-51-73
Екатеринбург (343)384-55-89
Иваново (4932)77-34-06
Ижевск (3412)26-03-58
Казань (843)206-01-48

Калининград (4012)72-03-81
Калуга (4842)92-23-67
Кемерово (3842)65-04-62
Киров (8332)68-02-04
Краснодар (861)203-40-90
Красноярск (391)204-63-61
Курск (4712)77-13-04
Липецк (4742)52-20-81
Магнитогорск (3519)55-03-13
Москва (495)268-04-70
Мурманск (8152)59-64-93
Набережные Челны (8552)20-53-41

Нижний Новгород (831)429-08-12
Новокузнецк (3843)20-46-81
Новосибирск (383)227-86-73
Орел (4862)44-53-42
Оренбург (3532)37-68-04
Пенза (8412)22-31-16
Пермь (342)205-81-47
Ростов-на-Дону (863)308-18-15
Рязань (4912)46-61-64
Самара (846)206-03-16
Санкт-Петербург (812)309-46-40
Саратов (845)249-38-78

Смоленск (4812)29-41-54
Сочи (862)225-72-31
Ставрополь (8652)20-65-13
Тверь (4822)63-31-35
Томск (3822)98-41-53
Тула (4872)74-02-29
Тюмень (3452)66-21-18
Ульяновск (8422)24-23-59
Уфа (347)229-48-12
Челябинск (351)202-03-61
Череповец (8202)49-02-64
Ярославль (4852)69-52-93

сайт: <http://veza.nt-rt.ru> || эл. почта: vaz@nt-rt.ru