



Вентиляторы индустриальные радиальные ВР 300



По вопросам продаж и поддержки обращайтесь:

Архангельск (8182)63-90-72
Астана +7(7172)727-132
Белгород (4722)40-23-64
Брянск (4832)59-03-52
Владивосток (423)249-28-31
Волгоград (844)278-03-48
Вологда (8172)26-41-59
Воронеж (473)204-51-73
Екатеринбург (343)384-55-89
Иваново (4932)77-34-06
Ижевск (3412)26-03-58
Казань (843)206-01-48

Калининград (4012)72-03-81
Калуга (4842)92-23-67
Кемерово (3842)65-04-62
Киров (8332)68-02-04
Краснодар (861)203-40-90
Красноярск (391)204-63-61
Курск (4712)77-13-04
Липецк (4742)52-20-81
Магнитогорск (3519)55-03-13
Москва (495)268-04-70
Мурманск (8152)59-64-93
Набережные Челны (8552)20-53-41

Нижний Новгород (831)429-08-12
Новокузнецк (3843)20-46-81
Новосибирск (383)227-86-73
Орел (4862)44-53-42
Оренбург (3532)37-68-04
Пенза (8412)22-31-16
Пермь (342)205-81-47
Ростов-на-Дону (863)308-18-15
Рязань (4912)46-61-64
Самара (846)206-03-16
Санкт-Петербург (812)309-46-40
Саратов (845)249-38-78

Смоленск (4812)29-41-54
Сочи (862)225-72-31
Ставрополь (8652)20-65-13
Тверь (4822)63-31-35
Томск (3822)98-41-53
Тула (4872)74-02-29
Тюмень (3452)66-21-18
Ульяновск (8422)24-23-59
Уфа (347)229-48-12
Челябинск (351)202-03-61
Череповец (8202)49-02-64
Ярославль (4852)69-52-93

Вентиляторы промышленные радиальные серия ВИР300

Назначение

Вентиляторы используются для перемещения слегка загрязненного и грязного воздуха на жилых, общественных и производственных объектах.

Могут применяться в системах пневмотранспорта для транспортировки песка, древесной щепы, гранулированных материалов и тд.

Вентиляторы изготавливают следующих типоразмеров: **3,55; 4; 4,5; 5; 5,6; 6,3; 7,1; 8; 9; 10; 11,2; 12,5**

Выпускают вентиляторы следующих исполнений:

- общепромышленные (Н)
- теплостойкие (Ж)
- коррозионностойкие (К1)
- коррозионно-теплостойкие (К1Ж)
- взрывозащищенные (В)
- взрывозащищенные коррозионностойкие (ВК1)
- сейсмостойкие (С)



Диапазон расходов: 300...65000 м³/час
 Диапазон давления: 1100...22000 Па

Эксплуатация

Условия эксплуатации:

- температура окружающей среды:
 - от -40 до +60°C (стандартно)
 - от -40 до +300°C (с охлаждающим диском)
 - от -40 до +450°C (специальное исполнение)



Конструкция

Вентиляторы ВИР300 имеют цельносварной стальной корпус, рабочее колесо левого или правого вращения с лопатками специальной формы, обеспечивающими высокий КПД и низкий шум.

Рабочее колесо статически и динамически отбалансировано.

Спиральный корпус - поворотный.

Вентиляторы могут быть изготовлены по 1-ой конструктивной схеме (с прямым приводом от двигателя), по 3-ей конструктивной схеме (с приводом через промежуточный вал с муфтой) или 5-ой схеме (с приводом через ременную передачу).

По отдельному запросу возможна комплектация вентиляторов дополнительными опциями. Например, смотровые лючки, дренаж улитки, тепло-шумоизолирующий корпус, направляющий аппарат на входе, гибкие вставки на входе и выходе, виброизоляторы, применение специальных сталей, покрытий и покраски, частотный преобразователь, устройство плавного пуска (софтстартер) и т.д.

- среднее значение виброскорости внешних источников вибрации в местах установки вентилятора не более 2 мм/с.

Габаритные и присоединительные размеры вентиляторов серии ВИР300

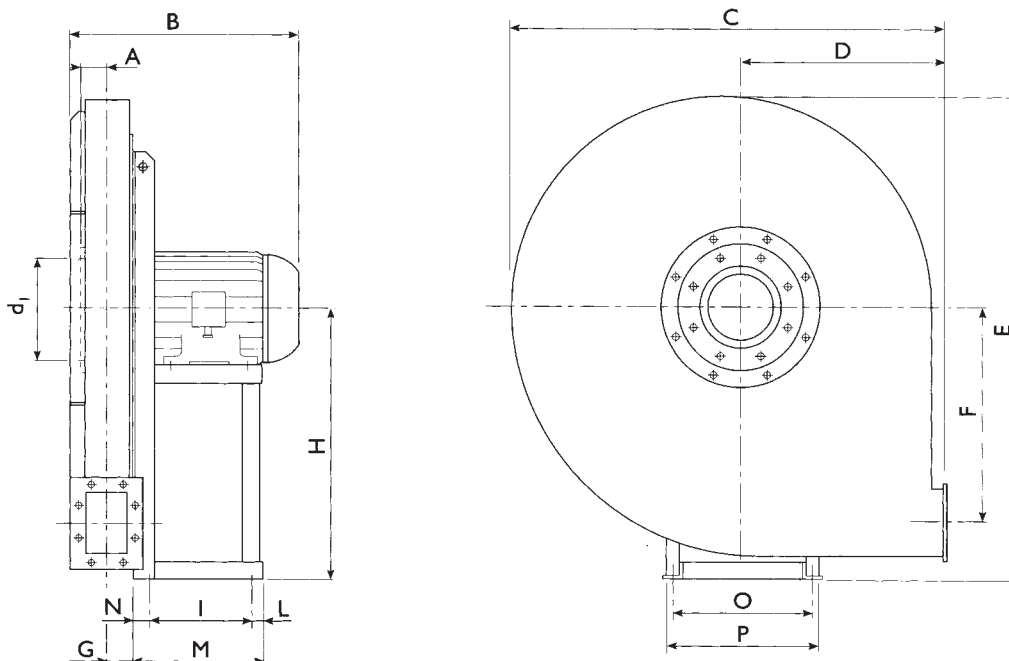

Исполнение №1 (прямой привод)

Тип		Масса кг	Момент инерции кг*м ²	Габаритные размеры вентилятора									
Вентилятора	Двигателя			A	B	C	D	E	F	G	H	H ₁	H ₂
ВИР300 №3,55	80 A2	32	0.3	65	370	535	250	615	215	56	355	250	355
	80 B2	36	0.34		370								
ВИР300 №4	90 S2	48	0.6	71	425	590	280	658	238	63	375	280	375
	90 L2	52	0.7		425								
ВИР300 №4,5	100 LA2	63	1	78	510	645	300	715	265	70	400	300	400
	112 M2	78	1.2		510								
ВИР300 №5	112 M2	93	1.3	86	525	715	335	795	297	78	450	335	450
	132 SA2	106	1.6		585								
ВИР300 №5,6	132 SB2	133	2,0	95	605	805	375	890	337	89	500	375	500
	160 MA2	141	2.6		740								
ВИР300 №6,3	160 MB2	193	3.4	105	760	910	425	1000	381	99	560	425	560
	160 L2	206	4.1		760								
ВИР300 №7,1	180 M2	276	6.8	115	785	1015	475	1122	426	108	630	475	630
	200 LA2	396	7.7		860								
	112M4	186	6.8		585								
	132 SA4	196	7.7		650								
ВИР300 №8	200 LB2	436	10	127	885	1140	530	1265	481	122	710	530	710
	250 M2	550	13		960								
	132 MA4	286	10		675								
	132 MB4	291	13		675								
ВИР300 №9	280 S2	802	21	140	1115	1285	600	1428	542	136	800	600	800
	280 M2	841	26		1115								
	160 M4	456	21		835								
	160 L4	466	26		835								
ВИР300 №10	315 S2	1085	34	160	1150	1430	670	1590	607	152	900	670	900
	315 MC2	1115	40		1290								
	180 M4	586	34		870								
	180 L4	626	40		945								

*Указана суммарная масса вентилятора и двигателя

Габаритные и присоединительные размеры вентиляторов серии ВИР300

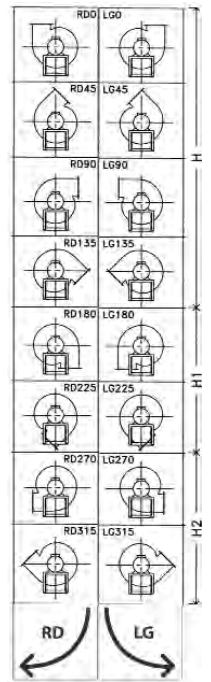
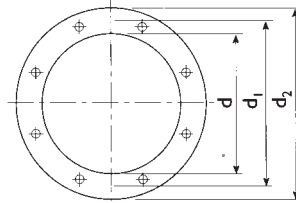
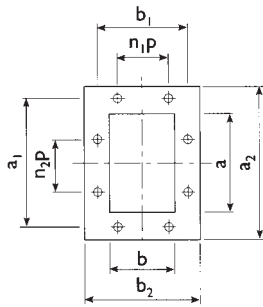

Входной фланец					Выходной фланец									Крепление основания							
d	d ₁	d ₂	n°	Ø	a	b	a ₁	b ₁	a ₂	b ₂	n ₁ xp	n ₂ xp	n°	Ø	l	L	M	N	O	P	Ø
185	219	250	8	8	146	105	182	139	216	175	-	1x112	6	12	121	14	180	45	203	225	10
															121	14	180	45	203	225	10
205	241	275	8	8	166	117	200	151	236	187	-	1x112	6	12	133	17	205	55	234	260	10
															133	17	205	55	234	260	10
228	265	298	8	8	185	131	219	165	255	201	-	1x112	6	12	197	23	250	30	289	324	12
															197	23	250	30	289	324	12
255	292	325	8	10	207	148	241	182	277	218	1x112	1x112	8	12	197	23	250	30	289	324	12
															237	23	300	40	337	372	12
285	332	365	8	10	231	166	265	200	301	236	1x112	1x112	8	12	237	23	300	40	337	372	12
															337	28	415	50	395	440	14
320	366	400	8	10	258	185	292	219	328	255	1x112	2x112	10	12	237	28	415	50	395	440	14
															237	28	415	50	395	440	14
360	405	440	8	10	288	205	332	249	368	285	1x125	2x125	10	12	357	33	460	70	434	488	17
															381	39	500	80	506	568	19
															197	23	25	30	289	324	12
															237	23	300	40	337	372	12
405	448	485	12	10	322	229	366	273	402	309	1x125	2x125	10	12	381	39	500	80	506	568	19
															501	39	600	60	604	690	19
															237	23	300	40	337	372	12
															237	23	300	40	337	372	12
455	497	535	12	10	361	256	405	300	441	336	1x125	2x125	10	12	591	39	690	60	690	750	21
															591	39	690	60	690	750	21
															337	28	415	50	395	440	14
															337	28	415	50	395	440	14
505	551	585	12	10	404	288	448	332	484	368	2x125	3x125	14	12	675	45	800	80	760	865	24
															675	45	800	80	760	865	24
															357	33	460	70	434	488	17
															357	33	460	70	434	488	17

ВИР300-4,5

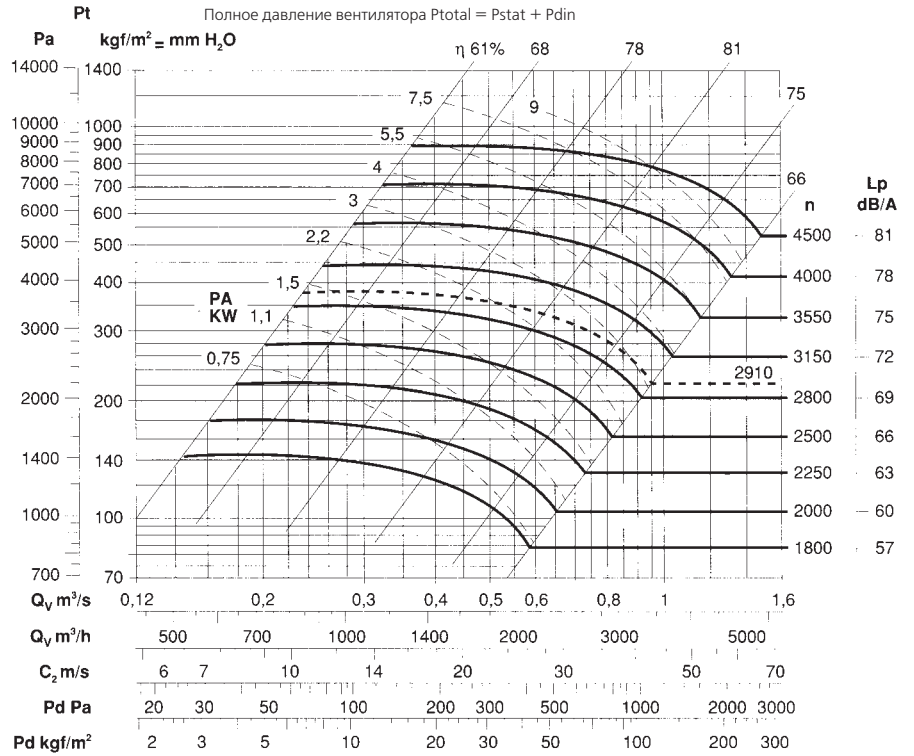

Масса вентилятора - 60 кг
 $PD^2 = GD^2 = 1,2 \text{ кг}\cdot\text{м}^2$
 Максимальная скорость вращения:
 <100°C = 4500
 100..200°C = 4000
 200..300°C = 3500

ВИР300-5

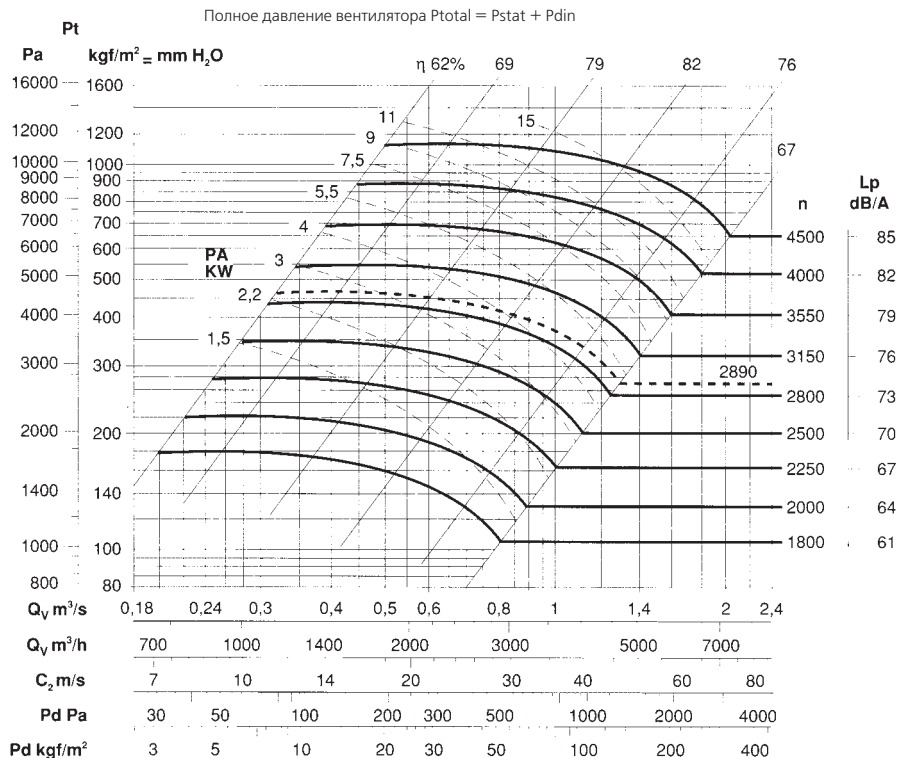

Масса вентилятора - 82 кг
 $PD^2 = GD^2 = 1,6 \text{ кг}\cdot\text{м}^2$
 Максимальная скорость вращения:
 <100°C = 4250
 100..200°C = 3750
 200..300°C = 3350

ВИР300-5,6

Полное давление вентилятора $P_{total} = P_{stat} + P_{din}$

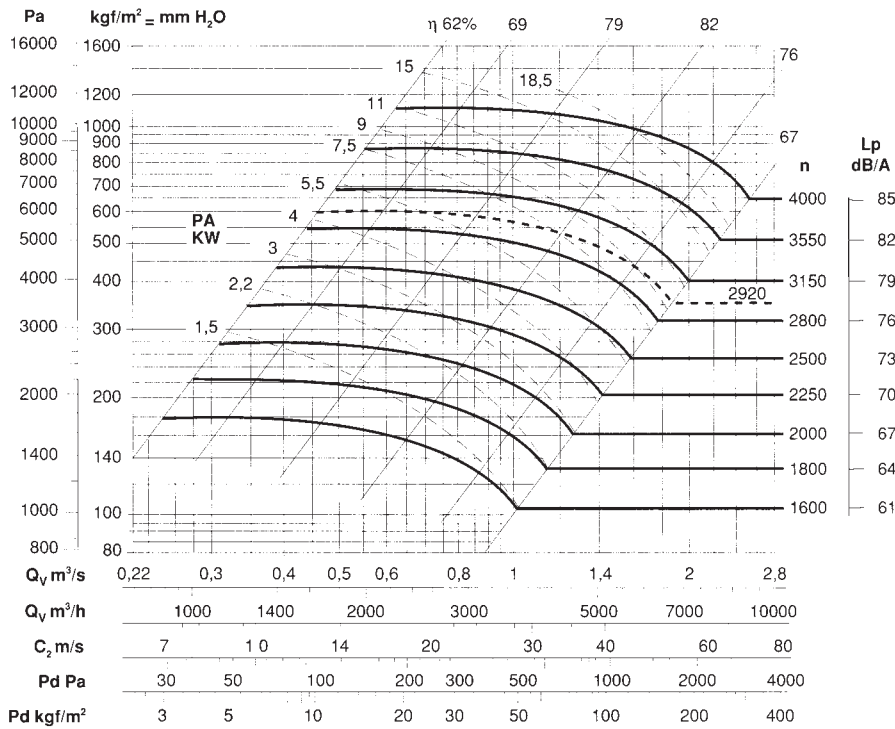

Масса вентилятора - 122 кг
 $PD^2 = GD^2 = 2,6 \text{ кг} \cdot \text{м}^2$
 Максимальная скорость вращения:
 <100°C = 4000
 100..200°C = 3550
 200..300°C = 3150

ВИР300-6,3

Полное давление вентилятора $P_{total} = P_{stat} + P_{din}$

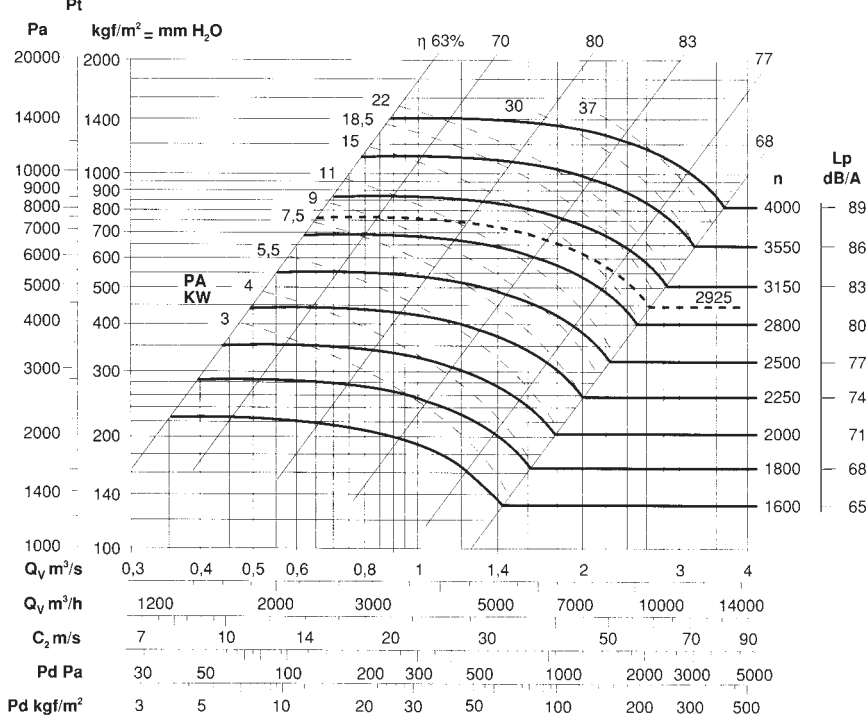

Масса вентилятора - 173 кг
 $PD^2 = GD^2 = 4,1 \text{ кг} \cdot \text{м}^2$
 Максимальная скорость вращения:
 <100°C = 3750
 100..200°C = 3350
 200..300°C = 3000

ВИР300-9

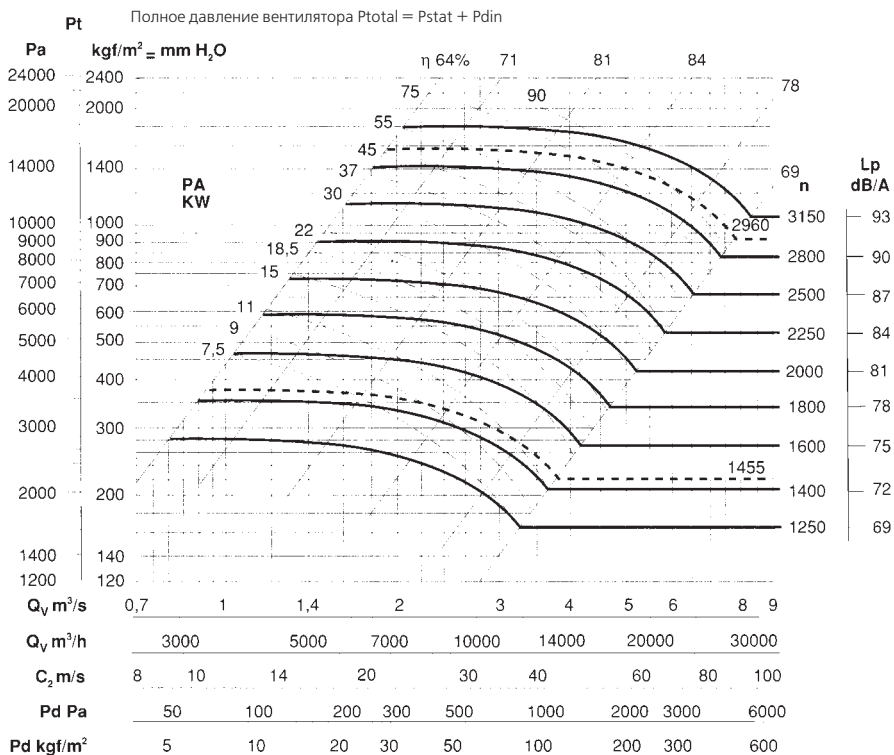

Масса вентилятора - 469 кг

$$PD^2 = GD^2 = 26,0 \text{ кг}\cdot\text{м}^2$$

Максимальная скорость вращения:

<100°C = 3150

100..200°C = 2800

200..300°C = 2500

ВИР300-10

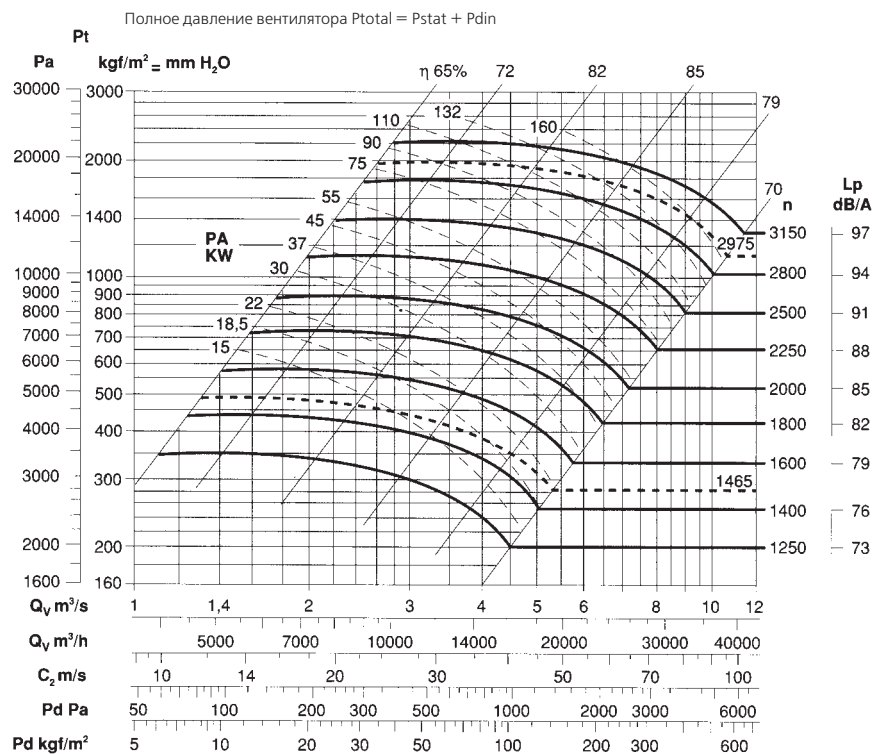

Масса вентилятора - 680 кг

$$PD^2 = GD^2 = 40,0 \text{ кг}\cdot\text{м}^2$$

Максимальная скорость вращения:

<100°C = 3000

100..200°C = 2650

200..300°C = 2350

ВИР300-11,2

Масса вентилятора - 710 кг
 $PD^2 = GD^2 = 61,0 \text{ кг} \cdot \text{м}^2$
 Максимальная скорость вращения:
 100°C = 2800
 $100..200^\circ\text{C}$ = 2500
 $200..300^\circ\text{C}$ = 2250

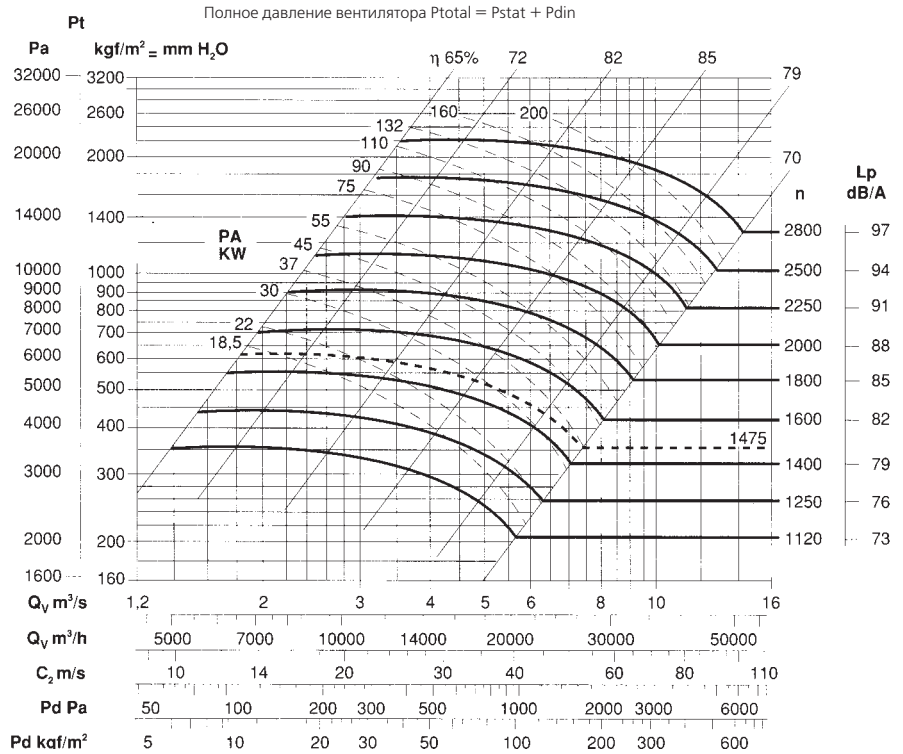

ВИР300-12,5

Масса вентилятора - 770 кг
 $PD^2 = GD^2 = 97,0 \text{ кг} \cdot \text{м}^2$
 Максимальная скорость вращения:
 100°C = 2500
 $100..200^\circ\text{C}$ = 2250
 $200..300^\circ\text{C}$ = 2000

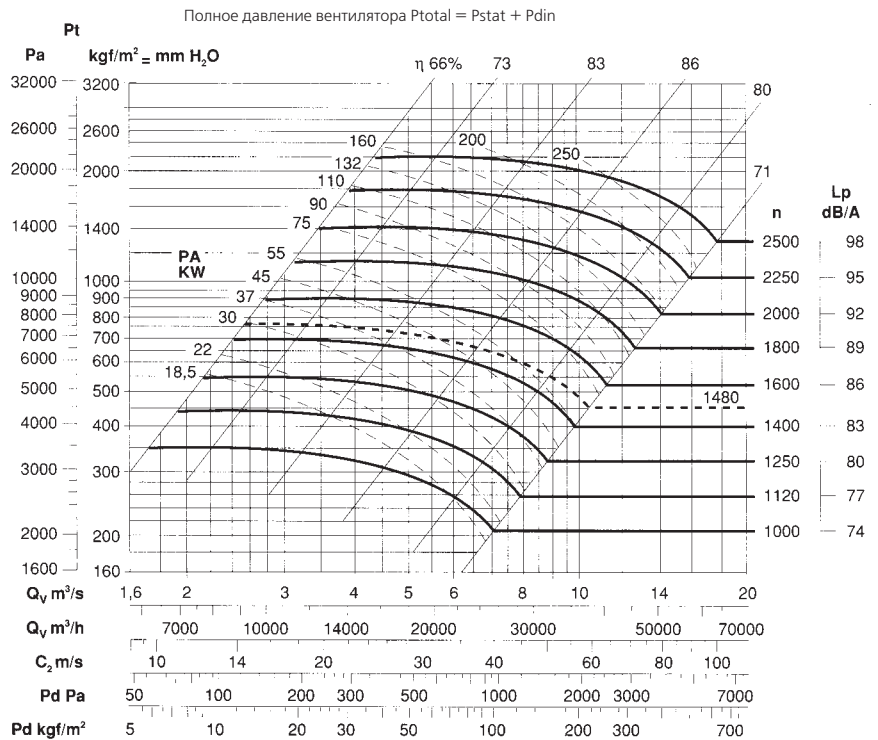



По вопросам продаж и поддержки обращайтесь:

Архангельск (8182)63-90-72
Астана +7(7172)727-132
Белгород (4722)40-23-64
Брянск (4832)59-03-52
Владивосток (423)249-28-31
Волгоград (844)278-03-48
Вологда (8172)26-41-59
Воронеж (473)204-51-73
Екатеринбург (343)384-55-89
Иваново (4932)77-34-06
Ижевск (3412)26-03-58
Казань (843)206-01-48

Калининград (4012)72-03-81
Калуга (4842)92-23-67
Кемерово (3842)65-04-62
Киров (8332)68-02-04
Краснодар (861)203-40-90
Красноярск (391)204-63-61
Курск (4712)77-13-04
Липецк (4742)52-20-81
Магнитогорск (3519)55-03-13
Москва (495)268-04-70
Мурманск (8152)59-64-93
Набережные Челны (8552)20-53-41

Нижний Новгород (831)429-08-12
Новокузнецк (3843)20-46-81
Новосибирск (383)227-86-73
Орел (4862)44-53-42
Оренбург (3532)37-68-04
Пенза (8412)22-31-16
Пермь (342)205-81-47
Ростов-на-Дону (863)308-18-15
Рязань (4912)46-61-64
Самара (846)206-03-16
Санкт-Петербург (812)309-46-40
Саратов (845)249-38-78

Смоленск (4812)29-41-54
Сочи (862)225-72-31
Ставрополь (8652)20-65-13
Тверь (4822)63-31-35
Томск (3822)98-41-53
Тула (4872)74-02-29
Тюмень (3452)66-21-18
Ульяновск (8422)24-23-59
Уфа (347)229-48-12
Челябинск (351)202-03-61
Череповец (8202)49-02-64
Ярославль (4852)69-52-93

сайт: <http://veza.nt-rt.ru> || эл. почта: vaz@nt-rt.ru